

SKRÓCONA INSTRUKCJA

NAJNOWSZE WERSJE OPROGRAMOWANIA DOSTĘPNE NA STRONIE
www.interphone.com

OSTRZEŻENIE DOTYCZĄCE AKUMULATORA
Przed pierwszym użyciem produktu należy naładować akumulator do pełna. Nie przechowywać produktu z rozładowanym akumulatorem. Niezastosowanie się do powyższego znacznie zmniejszy pojemność akumulatora. Akumulator należy ładować co każde DWA miesiące.

OSTRZEŻENIE DOTYCZĄCE WODOODPORNOŚCI URZĄDZENIA
Urządzenie kontrolne, podłączone do zestawu audio, posiada wodoszczelność IP67 zgodnie ze standardem IEC60529. Urządzenie kontrolne, podłączone do zestawu audio, może być zanurzone na głębokość do jednego metra w wodzie słodkiej na maksimum 30 minut. **Pomimo klasyfikacji szczelności, urządzenie nie jest odporne na większe ciśnienia, takie jak długie zanurzenie w wodzie lub strumienie wody pod ciśnieniem.** Korzystanie z produktu podczas silnych zjawisk meteorologicznych, przy dużych prędkościach, jest równoznaczne z narażeniem urządzenia na działanie silnych strumieni wody.

NALEŻY STOSOWAĆ SIĘ DO WSZYSTKICH WYTYCZNYCH ABY UNIKNĄĆ USZKODZENIA URZĄDZENIA:
Nie zanurzać urządzenia w słodkiej wodzie na głębokość większą niż jeden metr oraz na ponad 30 minut.

Nie przechowywać produktu bez uprzedniego wysuszenia: Osuszyć czystą, miękką tkaniną. Styki urządzenia kontrolnego oraz zestawu należy osuszyć przy pomocy ciepłego powietrza przez przynajmniej 10 minut, aby zapobiec ich utlenianiu.

Chronić produkt przed działaniem stoney lub mineralizowanej wody, napojów i innych płynów.

Jeśli dojdzie do kontaktu urządzenia z płynami innymi niż słodka woda, należy umyć je dokładnie w zimnej wodzie i dokładnie osuszyć czystą, miękką tkaniną.

Nie wystawiać produktu na działanie silnych strumieni wody pod ciśnieniem.

Upewnić się, że wtyczka jest całkowicie włożona w urządzenie kontrolne.

W przeciwnym razie urządzenie nie będzie chronione przed wilgocią i kurzem.

ROZDZIAŁ 1 – ZAWARTOŚĆ ZESTAWU

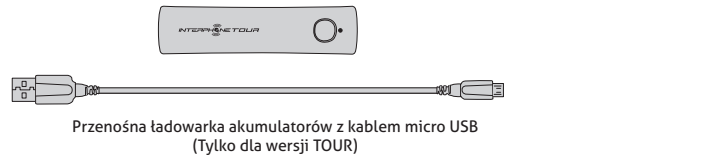
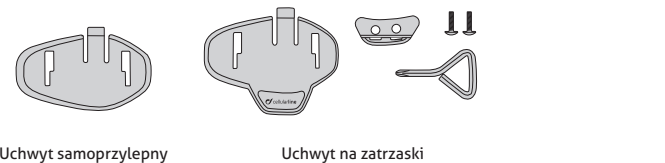
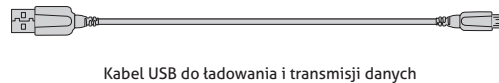
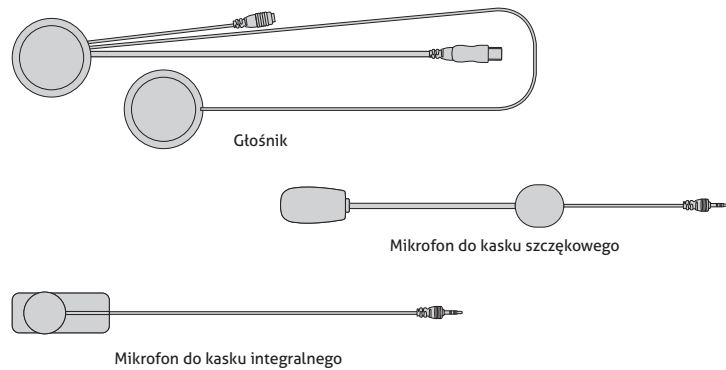
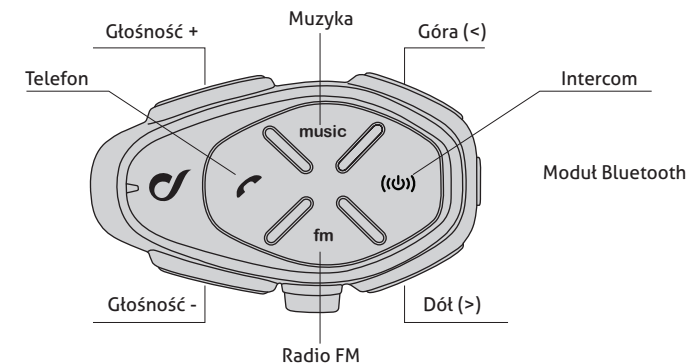

ROZDZIAŁ 2 - INSTRUKCJE MONTAŻU

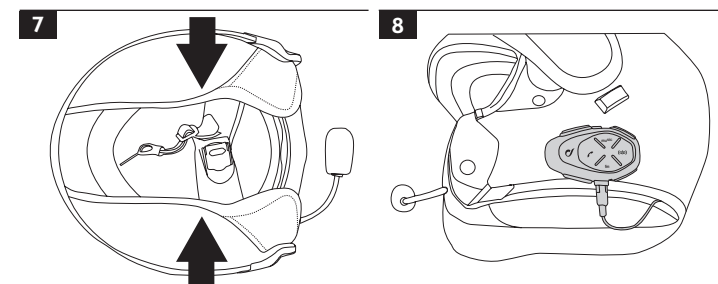
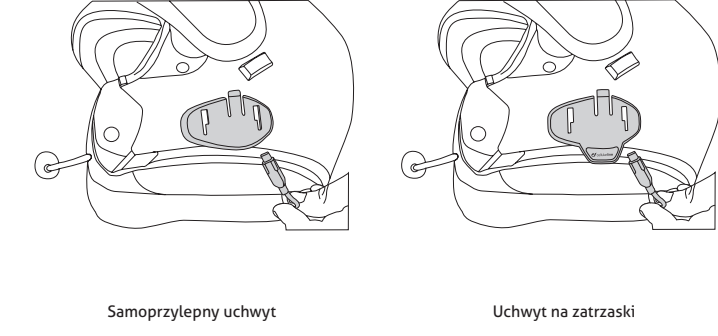
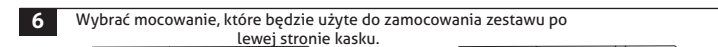
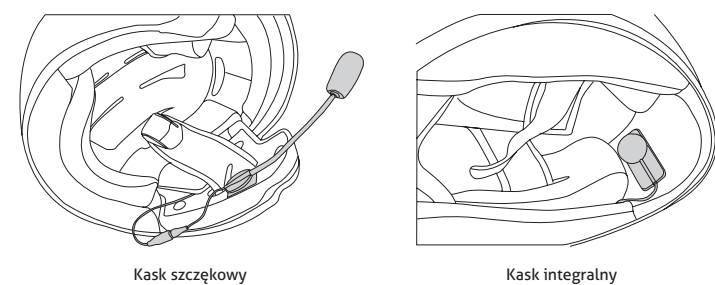
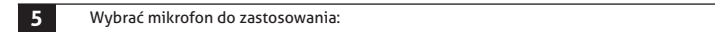
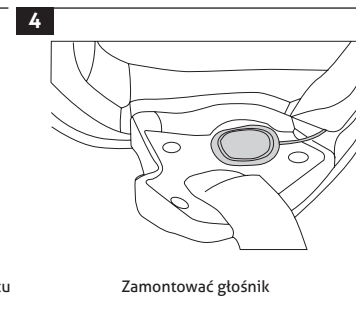
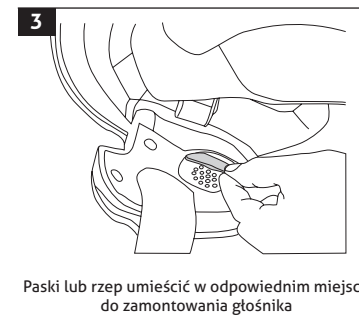
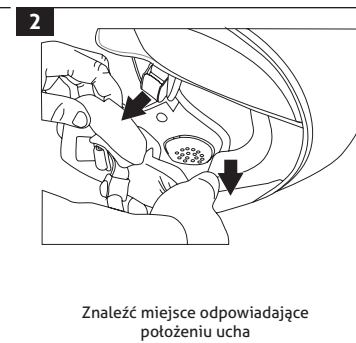
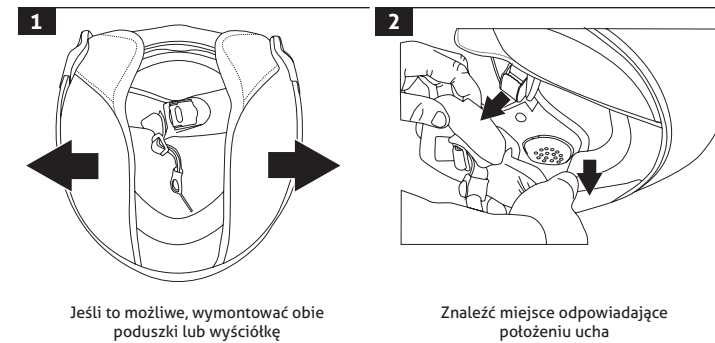

(!) Ostrzeżenia dotyczące montażu:

1. Środek głośnika powinien być skierowany jak najbardziej w ucho.
2. Oznaczenie "MIC" na mikrofonie musi być skierowane w kierunku ust.

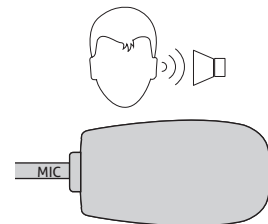



ROZDZIAŁ 3 – ŁADOWANIE

Włożyć przewód ładujący micro USB w złącze urządzenia, jak pokazano na obrazku. Podłączyć przewód do standardowej ładowarki USB.

Wskazania diody LED:

- czerwona LED: ładowanie.
- zielona LED: w pełni naładowana.

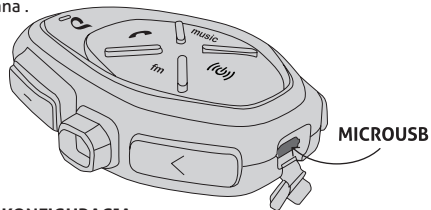

ROZDZIAŁ 4 - PODSTAWOWA KONFIGURACJA

Włączanie urządzenia

Wcisnąć aż niebieska dioda LED włączy się.

Wyłączanie urządzenia.

Wcisnąć do momentu włączenia się czerwonej diody LED i wyłączenia urządzenia.

Zmiana języka sterowania głosowego

1. Przy włączonym interkome wcisnąć i przytrzymać aż do trzeciego sygnału dźwiękowego. Dioda LED będzie koloru fioletowego.
2. Wcisnąć wybrać odpowiedni język.
3. Wcisnąć i przytrzymać do momentu trzeciego sygnału dźwiękowego, aby zapisać wybór. Dioda LED będzie migać na niebiesko.

ROZDZIAŁ 5 – PAROWANIE Z TELEFONEM / GPS.

Parowanie

1. Przy wyłączonym interkome wcisnąć i przytrzymać do momentu gdy dioda LED zacznie naprzemiennie migać na niebiesko i czerwono.
2. Uruchomić wyszukiwanie nowych urządzeń na telefonie / GPS
3. Wybrać interkom na telefonie / GPS ("interphone tour", "interphone sport" lub "interphone urban").
4. Po zatwierdzeniu parowania dioda LED będzie migać na NIEBIESKO dwukrotnie, co każde trzy sekundy.

Odbieranie rozmów telefonicznych

Wcisnąć krótko

Połączenie głosowe

Wcisnąć krótko

Powtórne wybieranie ostatniego numeru

Wcisnąć to usłyszenia sygnału dźwiękowego (1.5sek)

ROZDZIAŁ 6 – MUZYKA

Włączanie/wyłączanie odtwarzania z telefonu

Wcisnąć krótko

Kolejny/poprzedni utwór

Wcisnąć krótko /

Dzielenie muzyki z innym interkome

Wcisnąć przez 3 sekundy lub

ROZDZIAŁ 7 – INTERKOM

Automatyczne parowanie (tylko Interphone tour)

1. Ułożyć urządzenia (wyłączone, maksimum 4) obok siebie, jak pokazano na rysunku.

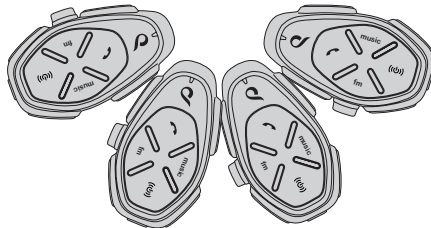

2. Na pierwszym urządzeniu wcisnąć do momentu gdy dioda LED zacznie migać czerwono/niebiesko. Procedura zakończy się automatycznie parując wszystkie urządzenia.

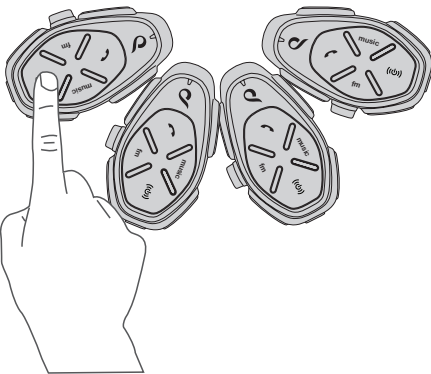

Parowanie ręczne

1. Przy wyłączonym interkome wcisnąć i przytrzymać do momentu gdy dioda LED zacznie migać na niebiesko i czerwono.
 2. Następnie wcisnąć tylko na jednym z dwóch urządzeń.
- Połączenie pomiędzy dwoma użytkownikami.**
Wcisnąć na urządzeniu 1 lub 2.

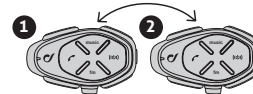

Połączenie pomiędzy trzema użytkownikami.

1. Jedynie pierwszym razem sparować urządzenie 1 z 2 a następnie 2 z 3.
2. Wcisnąć na urządzeniu 2 aby rozpocząć połączenie konferencyjne pomiędzy urządzeniami 1, 2, 3.

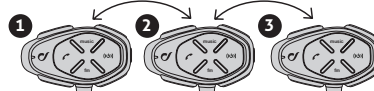

Połączenie pomiędzy czterema użytkownikami.

1. Jedynie pierwszym razem sparować urządzenie 1 z 2 a następnie 2 z 3 i na końcu 3 z 4.
2. Wcisnąć na urządzeniu 2 aby rozpocząć połączenie konferencyjne pomiędzy urządzeniami 1, 2, 3.
3. Wcisnąć na urządzeniu 4 aby rozpocząć połączenie konferencyjne pomiędzy urządzeniami 1, 2, 3 z urządzeniem 4.

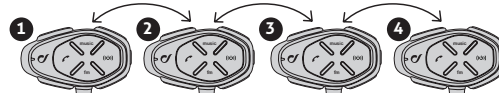

ROZDZIAŁ 8 – RADIO FM

Włączanie/wyłączanie radia FM

Wcisnąć krótko

Skanowanie pasma

Wcisnąć krótko /

Zapamiętanie stacji

Wcisnąć to usłyszenia sygnału dźwiękowego (1.5sek)

Automatyczny zapis 8 najsilniejszych stacji

Wcisnąć i przytrzymać do drugiego sygnału (3 sek)

Pełna instrukcja dostępna na www.interphone.com.

DANE TECHNICZNE

Zgodność Bluetooth®:

Wspierane profile Bluetooth® HFP A2DP AVRCP

Wymiary w mm:

55x85x25

Waga:

68 g

Zasięg:

Do 10 metrów

Czas rozmów:

20-12 godz.

Czas czuwania:

1000 godz.

Czas ładowania:

1,5 -2 godz.

Typ akumulatora:

Litowo-jonowy wielokrotnego ładowania



PL - Produkt posiada oznaczenie CE zgodnie z postanowieniami Dyrektywy R&TTE (1999/05/EC) oraz ROHS (2011/65/EU). Poprzez oznaczenie CE, firma Cellular Italia S.p.A. oświadcza, że produkt spełnia wszystkie wymagania opisane w dyrektywach 1995/5/EC oraz 2011/65/EU. Zabrania się użytkownikowi dokonywania jakichkolwiek zmian i modyfikacji urządzenia. Zmiany lub modyfikacje niezatwierdzone przez Cellular Italia S.p.A. unieważniają gwarancję i wykluczają produkt z dalszego użytkowania. Bluetooth® jest znakiem handlowym firmy Bluetooth SIG, Inc.

Po więcej informacji prosimy odwiedzić stronę: www.interphone.cellularline.com



PL - INSTRUKCJE UTILIZACJI URZĄDZEŃ DO UŻYTKU DOMOWEGO
(Ma zastosowanie w krajach Unii Europejskiej oraz krajach z systemem zbiórki urządzeń elektrycznych)
Oznaczenie to wskazuje, że urządzenie nie może być wyrzucone do śmieci z innymi odpadami domowymi. Aby uniknąć uszkodzenia produktu, należy go wyrzucić do odpowiedniego pojemnika na odpady elektryczne. Produkt ten nie może być mieszaną z innymi odpadami ogólnymi. Produkt zawiera wbudowaną baterię, która nie może zostać wymieniona przez użytkownika. Zabronione jest podejmowanie prób otwarcia urządzenia celem wymontowania baterii, ponieważ może to doprowadzić do poważnego uszkodzenia produktu. Oddając produkt do utylizacji należy skontaktować się z firmą utylizacyjną celem demontażu akumulatora. Akumulator wewnątrz urządzenia został stworzony tak, aby sprawnie działał przez cały okres użytkowania produktu.